

asa



Italians since 1980

A BRAND OF **SOMFY** GROUP

BEDIENUNGSANLEITUNG VON HANDSENDERN **Go-4K**

(4-Kanal)

Die Handsender
arbeiten mit einer
Frequenz 433 MHz









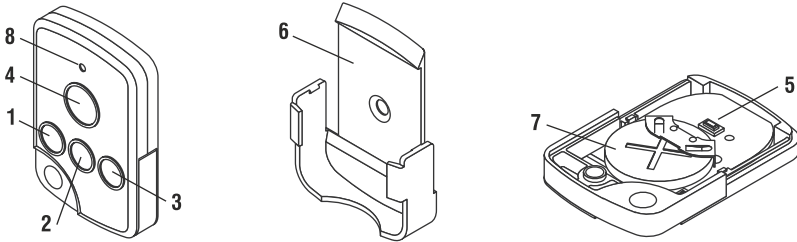

Technische Daten :

Stromversorgung:	Lithium-Batterie 3V CR2430
Betriebsfrequenz:	433 MHz
Schutzart:	IP 30
Betriebstemperatur:	od 0°C bis +40°C
Funkreichweite:	Je nach architektonischen und gesetzlichen Gegebenheiten

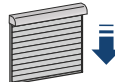
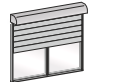

1. Gerätebeschreibung:







	 I°	 II°	
1 	STOP	STOP	
2 	STOP	STOP	 III°
3 	STOP	STOP	

- 4. AUSWAHLTASTE
- 5. PROG
- 6. HANDSENDERHALTERUNG
- 7. BATTERIE
- 8. LED

2. „AUSWAHLTASTE“ anwenden.

Durch kurzes Drücken der Taste (0,5 Sek.): können Sie ein Kanal wählen, dem der Handsender zugewiesen wird oder von dem aus die Steuerung des Rollladens erfolgen kann. Die Blinkzahl entspricht dem gewählten Kanal. Bei jedem Drücken der Taste gehen Sie eine Kanalnummer nach oben

(1-2-3-4-1-2-.....)

- Kanal 1  LED blinkt 1 x
- Kanal 2  LED blinkt 2 x
- Kanal 3  LED blinkt 3 x
- Kanal 4  LED blinkt 4 x

3. Montage.

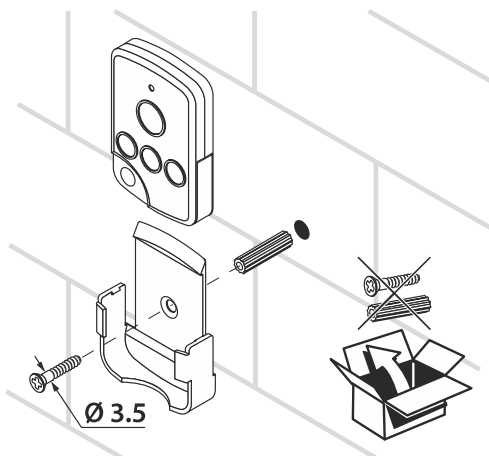

4. Handsender hinzufügen oder löschen.

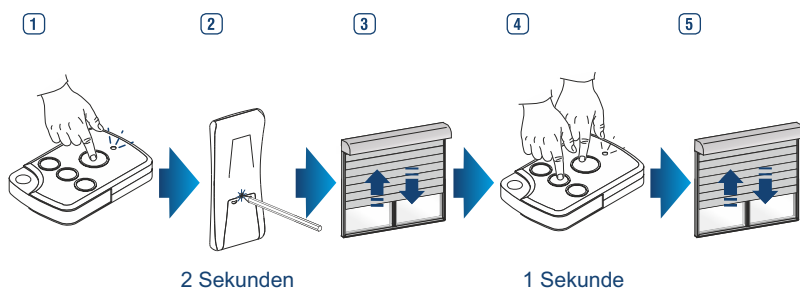

1. Drücken Sie die Auswahlstaste, bis der zugewiesene Kanal gefunden wird.
2. Drücken Sie die Prog-Taste am Sender, der mit dem Motor vorgepaart ist.
3. Es erfolgt eine Rückmeldung des Motors.
4. Drücken Sie die SELECT und STOP am Go-4K.
5. Es erfolgt eine Rückmeldung des Motors. In diesem Moment wird der ausgewählte Kanal dem entsprechenden Motor zugewiesen. Gehen Sie auf die gleiche Weise vor, um 3 weitere Kanäle den Motoren zuzuordnen.

5. Batteriewechsel.

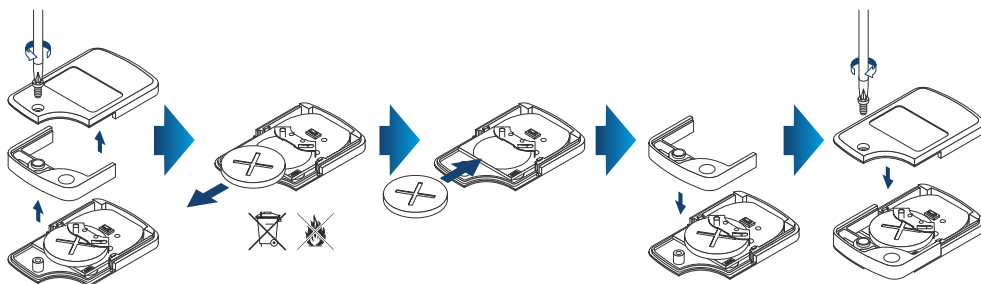

Das gebrauchte Gerät oder verbrauchte Batterien dürfen nicht mit dem Hausmüll entsorgt werden. Der Benutzer ist verpflichtet, alle gebrauchten Elektro- und Elektronikgeräte zum Wiederverwendung zu einer speziellen Sammelstelle zu bringen.

6. Allgemeine Hinweise.

- Stellen Sie den Sender nicht in der Nähe von Gegenständen aus Metall auf (Interferenzen).
- Funkgeräte, die dieselben Frequenzen verwenden (z. B. HiFi-Kopfhörer), können die korrekte Funktion des Produkts beeinträchtigen.
- Schützen Sie das Gerät vor Flüssigkeiten.
- Behalten Sie den laufenden Rollladen immer im Blick.



Die Produktgarantie erlischt, wenn Fehlfunktionen des Produkts durch Nichtbeachtung der Montageanweisungen oder durch Eingriffe von nicht durch den Hersteller autorisiertem und zugelassenem Personal verursacht werden.